

SCARLETT®

SC-SI30K37

BEDIENUNGSANLEITUNG

D ELEKTRISCHES BÜGELEISEN



www.scarlett.ru
www.scarlett-europe.com



UA.TR.010



D AUSRÜSTUNG DES ARTIKELS

1. Sprühdüse
2. Einfüllöffnung
3. Dampfstoßtaste
4. Sprühtaste
5. Dampfregler
6. Handgriff
7. Gelenk für den Kabelschutz gegen Verdrehung
8. Bügeleisenfuss
9. Lichtanzeige
10. Halbtransparenter Wassertank
11. Temperaturregler
12. Bügelsohle „KeramoPro“
13. Messbecher

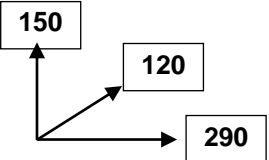
220-240 V ~ 50 Hz	2000 - 2400 W	1.2 / 1.4 kg	<div style="text-align: right;">mm</div> 
-------------------	---------------	--------------	--

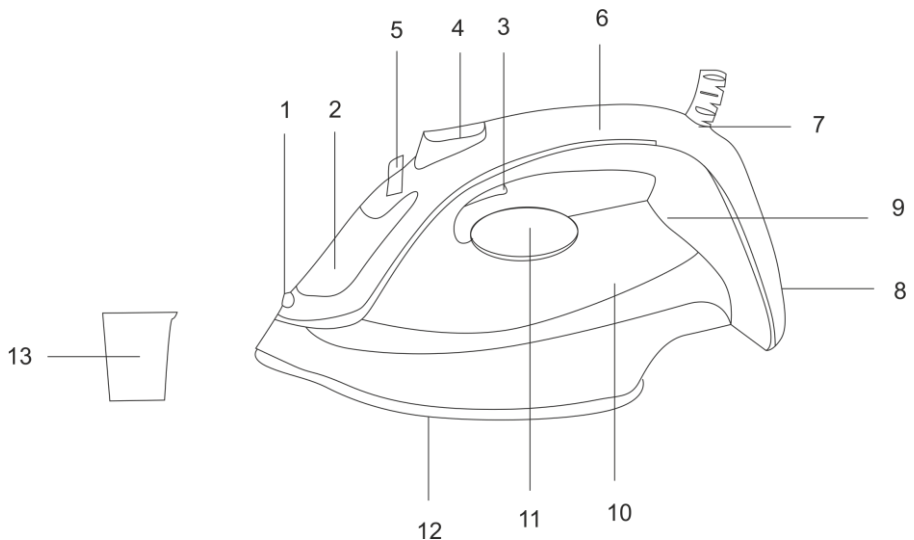

D **BEDIENUNGSANLEITUNG** **SICHERHEITSMASSNAHMEN**

- Lesen Sie diese Bedienungsanleitung vor der Nutzung des Geräts aufmerksam durch, um die Störungen durch den Gebrauch zu vermeiden. Unsachgemäßer Umgang kann das Versagen des Geräts zur Folge haben, den materiellen Schaden zufügen und die Gesundheit des Benutzers schädigen.
- Prüfen Sie vor der erstmaligen Einschaltung, ob die technischen Daten, angegeben am Gerät, den Parametern des Versorgungsnetzes entsprechen.
- Nur für den Haushalt benutzen. Das Gerät ist für keine industrielle Verwendung vorgesehen.
- Im Außenbereich oder unter den Bedingungen der erhöhten Feuchtigkeit nicht benutzen.
- Greifen Sie den Stecker bei der Trennung des Geräts vom Stromnetz, ziehen Sie nicht für das Kabel.
- Achten Sie bitte, dass das Netzkabel keine scharfen Kanten und heißen Oberflächen berührt.
- Schalten Sie immer das Gerät vom Versorgungsnetz, wenn Sie es nicht benutzen sowie vor dem Zufluss oder Ausfluss des Wassers.
- Zur Vermeidung des elektrischen Schlages und der Entzündung tauchen Sie das Gerät und das Netzkabel in kein Wasser und in keine Flüssigkeiten ein. Wenn es passiert hat, **BERÜHREN** Sie das Gerät **NICHT**, trennen Sie es sofort vom Stromnetz und kontaktieren Sie das Servicezentrum für Durchführung der Prüfung.
- Der Austausch des Netzkabels bei seiner Verletzung erfolgt zur Vermeidung der Gefahr durch den Hersteller, den Servicedienst oder durch das ähnliche Fachpersonal.
- Das Gerät ist für Benutzung durch Personen (einschließlich Kinder) mit beschränkten körperlichen, sensorischen oder intellektuellen Fähigkeiten oder durch Personen, die keine Lebenserfahrungen oder Kenntnisse haben, nicht vorgesehen, wenn diese Personen unter keiner Aufsicht stehen oder bezüglich der Benutzung des Geräts durch eine Person, die für ihre Sicherheit verantwortlich ist, nicht eingewiesen sind.
- Das Gerät kann durch Kinder ab 8 Jahren sowie durch Personen mit beschränkten körperlichen, sensorischen oder intellektuellen Fähigkeiten benutzt werden, wenn sie bezüglich der Kontrolle und der sicheren Benutzung des Geräts eingewiesen sind oder wenn

sie diesbezügliche Gefahren verstehen. Die Kinder unter 8 Jahren können nicht die Reinigung und Wartung des Geräts ohne Aufsicht von Erwachsenen durchführen.

- Die Kinder sollen unter Aufsicht stehen und die Spiele mit dem Gerät sollen ausgeschlossen werden.
- Das Bügeleisen und sein Netzkabel unzugänglich für Kinder unter 8 Jahren aufbewahren, wenn es unter Spannung steht oder abkühlt.
- Versuchen Sie nicht, das Gerät selbstständig zu reparieren oder irgendwelche Teile auszutauschen. Bei den Störungen kontaktieren Sie das nächstliegende Servicezentrum.
- Das ans Stromnetz angeschlossene Bügeleisen aufsichtslos nicht lassen.
- Stellen Sie das Bügeleisen in den Pausen bei der Bügelei nur auf den Bügeleisenfuß. Man empfiehlt nicht, es auf Metalloberflächen oder auf raue Oberflächen zu stellen.
- Das Bügeleisen auf der flachen, stabilen Oberfläche benutzen und aufbewahren.
- Das Bügeleisen nicht benutzen, wenn es gefallen ist, wenn die sichtbaren Beschädigungen vorhanden sind oder wenn es ausläuft.
- Bei der Platzierung des Bügeleisens auf dem Halter muss man sich überzeugen, dass die Oberfläche, darauf der Halter liegt, standfest ist.
- **ACHTUNG:** Zur Vermeidung der Netzüberlastung schließen Sie das Bügeleisen gleichzeitig mit anderen mächtigen Elektrogeräten an eine Linie des Leitungsnetzes nicht an.



- **Vorsichtig! Heiße Oberfläche!**
- Wenn sich das Gerät einige Zeit bei der Temperatur unter 0°C befand, halten Sie es mindestens 2 Stunden in den Raumbedingungen vor der Einschaltung.
- Der Hersteller behält sich das Recht vor, unwesentliche Veränderungen, die die Sicherheit, Arbeitsfähigkeit und Funktionalität kardinal nicht beeinflussen, in die Konstruktion des Geräts ohne zusätzliche Benachrichtigung vorzunehmen.
- Das Herstellungsdatum ist am Gerät und/oder an der Verpackung sowie in den Begleitunterlagen im Format XX.XXXX angegeben, erste zwei Ziffern „XX“ bedeuten den Monat der Herstellung, die nächsten vier Ziffern „XXXX“ bedeuten das Jahr der Herstellung.

BÜGELSOHLE

- Die Bügelsohle „Keramopro“ ist die professionelle Keramik-Metall-Mischschicht, entwickelt zusammen mit den Fachleuten der Gesellschaft Scarlett. Die Schicht verfügt über erhöhte Festigkeit, Gleitung und 100% Beständigkeit gegen Anbrennen.



VORBEREITUNG

- Das Gerät ist für das Bügeln der Kleidung und anderer Textilien vorgesehen.
- Einige Teile des Bügeleisens wurden bei der Herstellung geschmiert, deswegen kann das Bügeleisen bei der erstmaligen Einschaltung leicht dampfen. In einiger Zeit verschwindet der Dampf.

BETRIEB

TEMPERATUREINSTELLUNGEN

- Vor dem Anfang der Arbeit überzeugen Sie sich, dass am Artikel, den Sie bügeln wollen, ein Etikett mit den Anweisungen bezüglich der Bearbeitung von diesem Artikel vorhanden ist; verfolgen Sie unbedingt diese Anweisungen.
- Stellen Sie den Temperaturregler in die Position, die dem Typ des Stoffes, den Sie bügeln wollen, entspricht:

ZEICHEN	TYP DES STOFFES
	Kein Bügeln
•	Synthetik, Nylon, Akryl, Polyester, Viskose
••	Wolle, Seide
•••	Baumwolle, Leinen
	Maximale Temperatur (Dampf)

- Schließen Sie das Bügeleisen ans Stromnetz an. Die Lichtanzeige der Erwärmung leuchtet auf.
- Wenn die Lichtanzeige erlischt, kann man bügeln.

AUFFÜLLUNG DES WASSERTANKS

- Das Bügeleisen vom Stromnetz vor dem Wasserzufluss trennen.
- Das Bügeleisen horizontal (auf die Bügelsohle) stellen.
- Das Wasser in den Wassertank sorgfältig eingießen.
- Gießen Sie das Wasser höher als die Markierung „max“ am Wassertank nicht ein, um die Überflutung zu vermeiden.

ACHTUNG: Das Bügeleisen ist für die Benutzung des Leitungswassers vorgesehen. Aber besonders bevorzugt ist die Benutzung des gereinigten Wassers, insbesondere wenn das Leitungswasser zu hart ist.



- Gießen Sie kein chemisch entkalktes Wasser in den Wassertank ein und benutzen Sie keine Aromastoffe.
- Wenn das Leitungswasser zu hart ist, gießen Sie nur das destillierte oder demineralisierte Wasser ein.
- Die Einfüllöffnung soll nicht bei der Benutzung des Bügeleisens offen sein.
- Trennen Sie immer das Bügeleisen vom Stromnetz bei der wiederholten Auffüllung des Wassertanks.
- Entfernen Sie immer das ganze Wasser aus dem Wassertank nach dem Abschluss der Arbeit.

ACHTUNG: Stellen Sie das Bügeleisen vertikal (auf den Fuß) nach dem Auslauf des Wassers aus dem **abgekühlten** Bügeleisen und schalten Sie es für **2 Minuten** mit maximaler Erwärmung ein, danach trennen Sie das Bügeleisen vom Stromnetz.

SPRÜHFUNKTION

- Man kann das Sprühen bei jeder Betriebsart anwenden, wenn genug Wasser im Wassertank vorhanden ist.
- Drücken Sie dazu mehrmals die Sprühtaste.

DAMPFFUNKTION

- Trennen Sie das Bügeleisen vom Stromnetz und gießen Sie das Wasser in den Wassertank ein.
- Stellen Sie das Bügeleisen vertikal auf das Bügelbrett und schließen Sie es ans Stromnetz an.
- Drehen Sie den Temperaturregler in die Position “••” oder “•••” um.
- Stellen Sie den Dampfreger in die erforderliche Position ECO  ein
- Um die Intensivität der Dampfzuführung zu erhöhen, halten Sie den Dampfreger in der Grenzposition  innerhalb der erforderlichen Zeit.

ACHTUNG: Zur Vermeidung der Brandwunden kontaktieren Sie nicht mit dem Dampf, ausströmend aus den Düsen auf der Bügelsohle.

TROCKENBÜGELN

- Sie können trocken bügeln, sogar wenn der Wassertank mit dem Wasser gefüllt ist. Aber man empfiehlt bei der Dauerarbeit in diesem Betrieb zu viel Wasser in den Wassertank nicht einzugießen.
- Stellen Sie den Dampfreger in die minimale Position  ein.

ACHTUNG: Wenn Sie während der Arbeit die Dampffunktion benötigen und kein Wasser im Wassertank vorhanden ist, trennen Sie das Bügeleisen vom Stromnetz, warten Sie, bis es abkühlt und nur dann gießen Sie das Wasser ein.

DAMPFSTOSS

- Diese Funktion dient für zusätzliche einmalige Dampfzuführung bei der Glättung von stark knitterigen Bereichen des Stoffes.
- Drücken Sie die Dampfstoßtaste.

ANMERKUNG: Zur Vermeidung des Wasserauslaufs aus den Dampföffnungen halten Sie die Dampfstoßtaste gedrückt nicht mehr als 5 Sekunden.

ANMERKUNG: Drücken Sie die Dampfstoßtaste nicht mehr als 3-mal nacheinander, andernfalls kühlt das Bügeleisen ab.

VERTIKALE DAMPFFUNKTION

- Überzeugen Sie sich, dass im Wassertank genug Wasser vorhanden ist.
- Schließen Sie das Bügeleisen ans Stromnetz an und stellen Sie es vertikal.
- Drehen Sie den Temperaturregler und den Dampfbremsregler in die maximale Position um.
- Halten Sie das Bügeleisen vertikal und drücken Sie die Dampfstoßtaste.

SCHUTZ GEGEN NACHTROPFEN „ANTI-TROPF-FUNKTION“

- Die Anti-Tropf-Funktion hilft das Nachtropfen und die Bildung der Schlieren am Stoff bei der Arbeit des Bügeleisens mit den niedrigen Temperaturen zu vermeiden.

ANTI-CALC-FUNKTION

- Das Bügeleisen verfügt über die Funktion ANTI-CALC zum Schutz gegen Verkalkungen.

ABSCHLUSS DER ARBEIT

- Drehen Sie den Temperaturregler in die minimale Position „min“ um.
- Trennen Sie das Bügeleisen vom Stromnetz.

REINIGUNG UND PFLEGE

- Überzeugen Sie sich vor der Reinigung, dass das Bügeleisen vom Stromnetz getrennt ist und vollständig kalt ist.
- Verwenden Sie keine abrasiven Reinigungsmittel zur Reinigung der Bügelsohle.

SELBSTREINIGUNG

- Befüllen Sie den Wassertank bis zur maximalen Markierung, schließen Sie den Deckel zu.
- Drehen Sie den Temperaturregler in die maximale Position „max“ um.
- Schließen Sie Bügeleisen ans Stromnetz an.

- Halten Sie das Bügeleisen horizontal über das Becken, drehen Sie den Dampfregler in die Position „Calc clean“ um und drücken Sie die Dampfaste.
- Der aus den Düsen auslaufende Dampf und das kochende Wasser entfernen die Verschmutzungen. Man empfiehlt dabei das Bügeleisen vorwärts und rückwärts zu bewegen.
- Man empfiehlt den Zyklus der Selbstreinigung bei der starken Verschmutzung des Bügeleisens zu wiederholen.
- Um die Bügelsohle auszutrocknen, bügeln Sie ein Stück des unnötigen Stoffes.

AUFBEWAHRUNG

- Trennen Sie das Bügeleisen vom Stromnetz, entfernen Sie das Wasser aus dem Wassertank und lassen Sie es vollständig abkühlen.
- Wickeln Sie das Netzkabel um die Basis des Bügeleisens herum ab.
- Um die Arbeitsfläche nicht zu beschädigen, bewahren Sie das Bügeleisen vertikal auf.



-  Dieses Symbol am Gerät, an der Verpackung und/oder in den Begleitdokumenten bedeutet, dass die benutzten elektrischen und elektronischen Erzeugnisse zusammen mit den gewöhnlichen Haushaltsabfällen nicht entsorgt werden sollen. Sie sollen in spezielle Sammelstellen übergeben werden.
- Um die zusätzlichen Informationen über vorhandene Sammelsysteme für Abfälle zu erhalten, kontaktieren Sie bitte die lokalen Behörden.
- Die richtige Entsorgung hilft die wertvollen Ressourcen zu ersparen und die mögliche negative Auswirkung auf die menschliche Gesundheit und auf den Umweltzustand, die infolge des unsachgemäßen Umgangs mit den Abfällen entstehen kann, zu vermeiden.